

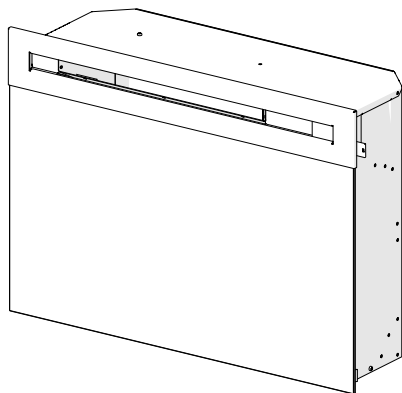

Better solutions through innovation



Owner's Manual

Model

PF2325

PF3033

690932XXXX







IMPORTANT SAFETY INFORMATION: Always read this manual first before attempting to install or use this fireplace. For your safety, always comply with all warnings and safety instructions contained in this manual to prevent personal injury or property damage.

To view the full line of Dimplex products, please visit www.dimplex.com

7213450100R08



Table of Contents

 Welcome & Congratulations	3
 IMPORTANT INSTRUCTIONS.	4
 Fireplace Installation	6
 Operation	10
 Maintenance	15
 Warranty.	16
 Replacement Parts	18

Always use a qualified technician or service agency to repair this fireplace.

! NOTE: Procedures and techniques that are considered important enough to emphasize.

! CAUTION: Procedures and techniques which, if not carefully followed, will result in damage to the equipment.

! WARNING: Procedures and techniques which, if not carefully followed, will expose the user to the risk of fire, serious injury, or death.

Welcome & Congratulations

Thank you and congratulations for purchasing an electric fireplace from Dimplex. Please use our convenient online registration page to record your model and serial numbers for future reference at

www.dimplex.com/register

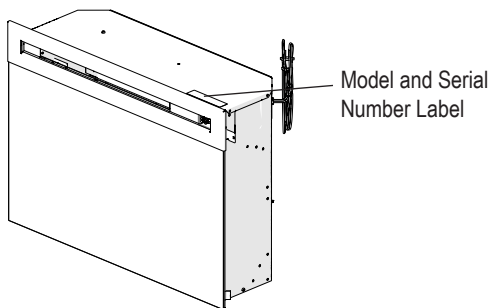



Please carefully read and save these instructions.

⚠ CAUTION: Read all instructions and warnings carefully before starting installation. Failure to follow these instructions may result in a possible electric shock, fire hazard and will void the warranty.

STOP NO NEED TO RETURN TO THE STORE

Questions with operation or assembly? Require Parts Information?
Product Under Manufacturer's Warranty?

Contact us at:  **www.dimplex.com/customer_support**
For Troubleshooting and Technical Support

OR  **Toll-Free 1-888-DIMPLEX (1-888-346-7539)**

Monday to Friday 8:00 a.m. to 4:30 p.m. EST

In order to better serve you, please have your model and serial number ready or register your product online before calling (See above)



IMPORTANT INSTRUCTIONS

When using electrical appliances, basic precautions should always be followed to reduce the risk of fire, electric shock, and injury to persons, including the following:

- ① Read all instructions before using this appliance.
- ② The heater is hot when in use. To avoid burns, do not let bare skin touch hot surfaces. The trim around the heater outlet becomes hot during heater operation.
- ③ Extreme caution is necessary when any heater is used by or near children or invalids and whenever the unit is left operating and unattended.
- ④ Always unplug the fireplace when not in use.
- ⑤ Do not operate any heater after it malfunctions. Disconnect power at the service panel and have the unit inspected by a reputable electrician before reusing.
- ⑥ Do not operate any unit with a damaged cord or plug, or if the heater has malfunctioned, or if the electric fireplace has been dropped or damaged in any manner, contact Dimplex Technical Service at 1-888-346-7539.
- ⑦ Do not use outdoors.
- ⑧ Do not run the cord under carpeting. Do not cover cord with throw rugs, runners or the like. Arrange cord away from traffic area and where it will not be tripped over.
- ⑨ To disconnect the unit, turn the controls off, then remove the plug from the outlet.
- ⑩ Do not insert or allow foreign objects to enter any ventilation or exhaust opening as this may cause an electric shock or fire, or damage to the heater.
- ⑪ To prevent a possible fire, do not block air intake or exhaust in any manner.
- ⑫ All electrical heaters have hot and arcing or sparking parts inside. Do not use in areas where gasoline, paint, or flammable liquids are used or stored.
- ⑬ Do not modify the fireplace. Use it only as described in this manual. Any other use not recommended by the manufacturer may cause fire, electric shock or injury to persons.
- ⑭ To reduce the risk of electric shock, this appliance has a polarized plug (one blade is wider than the other). This plug will fit in a polarized outlet only one way. If the plug does not fit fully in the outlet, reverse the plug. If it still does not fit, contact a qualified electrician to install the proper outlet. Do not change the plug in any way.

IMPORTANT INSTRUCTIONS

⑮ Always plug heaters directly into a wall outlet/receptacle. Never use with an extension cord or relocatable power tap (outlet/power strip).

⑯ Do not burn wood or other materials in the electric fireplace.

⑰ Do not strike the fireplace glass.

⑱ Always use a certified electrician should new circuits or outlets be required.

⑲ Always use properly grounded, fused and polarized outlets.

⑳ Disconnect all power supply before performing any cleaning, maintenance or relocation of the unit.

㉑ When transporting or storing the unit and cord, keep in a dry place, free from excessive vibration and store so as to avoid damage.

 **WARNING:** Remote control contains a small battery. Keep away from children. If swallowed, seek medical attention immediately.

 **WARNING:** Do not install battery backwards, charge, put in fire or mix with used or other battery types - may explode or leak causing injury.

! NOTE: Changes or modifications not expressly approved by the party responsible for compliance could void user's authority to operate the equipment.

 **CAUTION:** Connect to a properly grounded outlet only, see Grounding Instructions.



CAUTION
RISK OF ELECTRIC SHOCK
DO NOT OPEN
NO USER-SERVICEABLE PARTS INSIDE



SAVE THESE INSTRUCTIONS

Fireplace Installation

⚠ WARNING: Ensure the power cord is not installed so that it is pinched or against a sharp edge and ensure that the power cord is stored or secured to avoid tripping or snagging to reduce the risk of fire, electric shock or injury to persons.

⚠ WARNING: Construction and electrical outlet wiring must comply with local building codes and other applicable regulations to reduce the risk of fire, electric shock and injury to persons.

⚠ WARNING: Do not attempt to wire your own new outlets or circuits. To reduce the risk of fire, electric shock or injury to persons, always use a licensed electrician.

⚠ WARNING: To reduce the risk of fire, do not store or use gasoline or other flammable vapors or liquids in the vicinity of the heater.

Grounding Instructions

This product must be grounded. If it should malfunction or breakdown, grounding provides a path of least resistance for electric current to reduce the risk of electric shock. This product is equipped with a cord having an equipment-grounding conductor and a grounding plug. The plug must be plugged into an appropriate outlet that is properly installed and grounded in accordance with all local codes and ordinances.

⚠ DANGER: Improper connection of the equipment-grounding conductor can result in a risk of electric shock. Check with a qualified electrician or serviceman if you are in doubt as to whether the product is properly grounded. Do not modify the plug provided with the product – if it will not fit the outlet, have a proper outlet installed by a qualified electrician.

This product is for use on a nominal 120-volt circuit and has a grounding plug that looks like the plug in Figure 1. Make sure that the product is connected to an outlet having the same configuration as the plug. No adapter should be used with this product.

⚠ CAUTION: Clearance for air

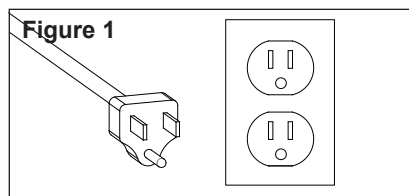

🔨 Fireplace Installation

circulation beneath the fireplace insert is provided by 4 felt feet.

Do not install the fireplace insert directly on carpet or similar surfaces which may restrict air circulation.

⚠ CAUTION: If installing the fireplace in a carpeted area, place a one-piece, solid, flat surface under the fireplace. Ensure that all feet rest securely on this surface.

! NOTE: The dimensions of the firebox are:

	Width	Height	Depth
PF2325	24.1in. (612mm)	18.1in. (459mm)	8.9in. (225mm)
PF3033	31.3in. (796mm)	22.5in. (573mm)	8.9in. (226mm)

Mantel Installation

Install the fireplace into the mantel (refer to mantel assembly instructions).

! IMPORTANT: Install the mantel so that it is a minimum of $\frac{3}{8}$ in. (10 mm) off of the wall to ensure adequate air flow.

! IMPORTANT: If not using a Dimplex mantel, the fireplace must be installed in an enclosure with the following **minimum** internal/opening dimensions - Figure 2.

Custom Mantel Construction

1. Frame an opening of, see dimensions in Figure 2:

! NOTE: On elevated installations, the bottom edge and $\frac{1}{2}$ in. (13 mm) up either side will be easily visible after installation (Figure 2). This area should be finished in a manner that is visually appealing and does not restrict air flow to the unit.

Figure 2

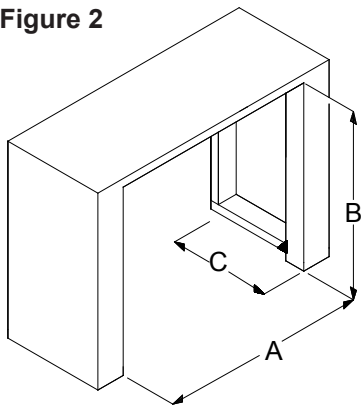

	A	B	C
PF2325	25.0in. (635mm)	18.5in. (470mm)	10.0in. (254mm)
PF3033	32.1in. (816mm)	22.8in. (579mm)	10.0in. (254mm)

! NOTE: The fireplace needs to be installed to ensure 35 in² (226 cm²) of intake air, into the back of the unit, on a continuous basis.



Fireplace Installation

Option #1 - The power cord can be lead from behind the trim and along the wall to an outlet near the fireplace.

Option #2 - A new outlet can be installed inside the new frame construction. Plug the unit into a 15 Amp/120 Volt outlet.

! NOTE: A 15 Amp, 120 Volt circuit is required. A dedicated circuit is preferred but not essential in all cases. A dedicated circuit will be required if, after installation, the circuit breaker trips or fuse blows on a regular basis when the heater is operating. Additional appliances on the same circuit may exceed the current rating of the circuit breaker.

Bathroom Installation

This firebox must be protected by a GFI receptacle or circuit. If a receptacle is used it must be readily accessible.

To prevent electrical shock this unit is an electrical appliance that is not watertight and must be installed as to prevent water from entering the unit. This unit must be installed away from showers, tubs, etc. Never locate fireplace where it may fall into a bathtub or other water containers.

Media Installation

Depending on the model, the media may come installed in the unit or packaged separately.

Installed Media

- No additional steps are required.

Media Separately Packaged

1. Remove the front glass by lifting the 2 hooks off of the 2 mounts on the firebox.
2. Place the large media in the Media Tray in the center at the back (for optimum media effect), then carefully pour and evenly distribute the smaller media into the Media Tray.
3. Replace the front glass.

Figure 3

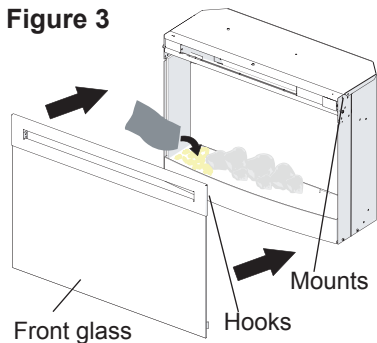



Fireplace Installation

Wiring Diagram

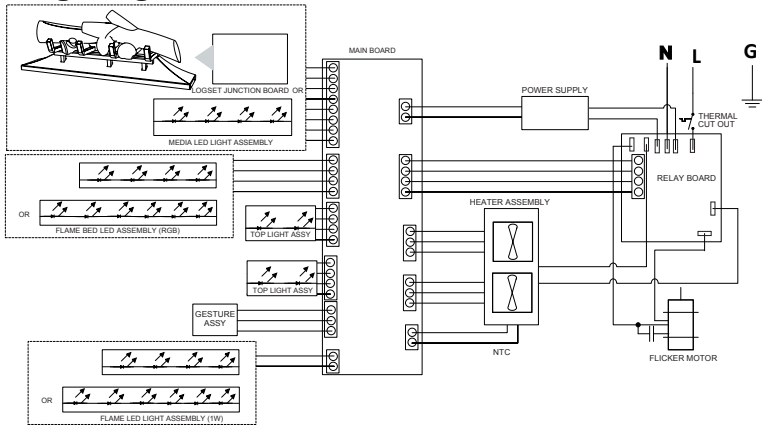

Operation

General Operation

⚠ WARNING: This electric firebox must be properly installed before it is used.

This firebox operates with ComfortSaver™ technology, which automatically adjusts the fan speed and heater wattage to safely and precisely match the requirements of the room based on the thermostat setting. The heater operates such that once the room reaches the set point, the fan and heater will continuously run at a low level, to maintain the desired room temperature. If the temperature in the room rises significantly, i.e. sun coming through a window or a central furnace turns on, the heater and fan will turn off and periodically turn back on to circulate the air around the unit, until the room temperature drops and requires the heater to be constantly on again.

! NOTE: The unit is designed so that the fan will run continuously while the heater is on.

! NOTE: The element retains heat after shutdown, there is a built in cool down period of **1 minute** before the fan shuts off completely.

gWave™ Controls

The fireplace can be operated by a simple "wave" in-front of the unit. By waving your hand vertically approximately 4 in. (102 mm) in-front of the gWave™ sensor in the upper right hand corner of the unit, the unit and different

control functions can be activated. This is also indicated by the LED light turning green.

There is a Gesture On/Off button located below the LED pilot light which can be used to turn this feature On or Off (a more detailed description is located below with the individual feature options). It is recommended that a straightened paperclip be used to press the button through the small hole. When the gWave™ controls are turned off, the green light will flash 4 times before turning off and it will remain solid green when the gWave™ controls are active.

! NOTE: The unit is programmed to have a built in demonstration mode to exhibit all of the functions of the unit in a 95 second period of time. This can be activated by holding your hand in front of the gWave™ sensor for 7 seconds. When the unit has gone through the demonstration mode once it will return to the previous operation.

Remote Operation

The fireplace is supplied with an IR multifunction remote control.

! NOTE: To operate correctly, the remote control must be pointed towards the front of the unit.

Controls

1.  **Standby:** Turns unit On or Off.
→ Activated by pressing the corresponding button on the remote

Operation

Figure 4

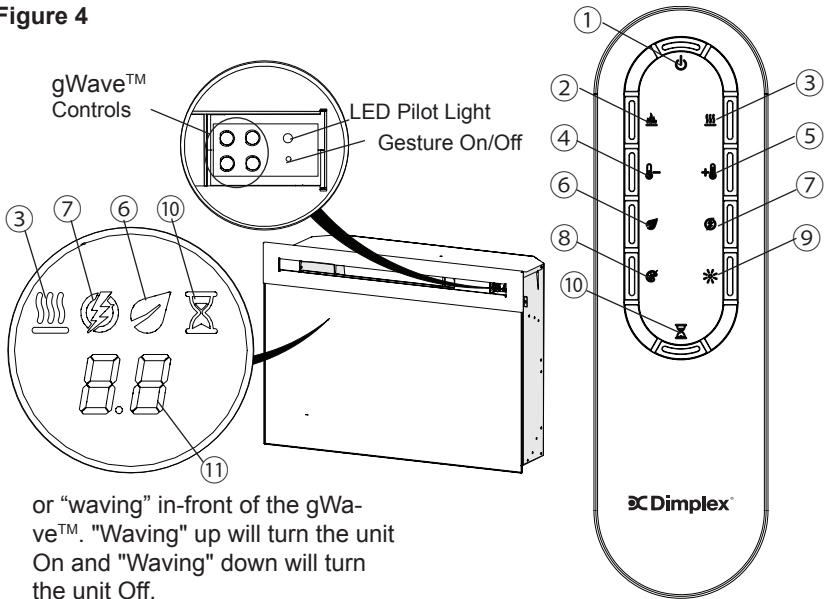

or "waving" in-front of the gWave™. "Waving" up will turn the unit On and "Waving" down will turn the unit Off.

- The unit will turn on with the same functions that it was set to when it was turned Off and the intake temperature will be indicated on the On Screen Display.

! NOTE: When any button is pressed the intake temperature will be displayed on the On Screen Display for 5 seconds.

2. **🔥 Flame On/Off:** Turns the flame effect On or Off.

→ Activated by pressing the corresponding button on the remote or "waving" in-front of the gWave™.

- When On the flame effect is visible in the unit.

3. **🔥 Heat On/Off:** Turns the heater On or Off.

→ Activated by pressing the corresponding button on the remote or holding your hand in-front of the gWave™ for 3 seconds.

- Indicated by the icon and intake temperature being illuminated on the Floating Display™ and the heater turning On or Off.

! NOTE: The heater can be operated when the flame is not visible. In this case the **🔥** icon will remain on

Operation

the Floating Display™ until the heater is turned off or the flames are turned back on.

4.  **Temperature Down:** Decreases the heat output.

→ Adjusted by repeatedly pressing the corresponding button on the remote.*

• Indicated by setpoint temperature on the Floating Display™ decreasing and the speed of the fan decreasing to reduce the amount of heat being projected into the room.**



5.  **Temperature Up:** Increases the heat output.

→ Adjusted by repeatedly pressing the corresponding button on the remote.*

• Indicated by the setpoint on the Floating Display™ increasing and the speed of the fan increasing to increase the amount of heat being projected into the room.

* The first time the button is pressed the current temperature set point will be displayed for 5 seconds.

** The temperature can be adjusted from 5 °C to 30 °C (41 °F to 86 °F).

! **NOTE:** Pressing and holding the , then pressing , will toggle between °C and °F.

6.  **Eco:** Runs the heater in a reduced wattage range when

activated.

→ Adjusted by pressing the corresponding button on the remote when the heater is on.

• Indicated by the icon being illuminated on the Floating Display™ and the speed of the fan will decrease proportionally.

7.  **Boost:** Turns On/Off the heater boost function. Runs the unit at the full rated wattage.

→ Activated and adjusted by repeatedly pressing the corresponding button on the remote.

• Indicated by the heater running at full heat, for a predetermined amount of time, to quickly heat up a cold room/space. The Boost can be set for a maximum of 20 minutes, in 5 minute increments.

8.  **Multi-Fire XD™:** Different presets of ambient lighting color combinations contained in the unit.







→ Changed by repeatedly pressing the corresponding button on the remote.

• Cycles through the different preset ambient lighting settings of the unit, this includes different combinations of colours of the top lighting, flame base and media lighting (if applicable).

! **NOTE:** The last option is a personalized colour setting ("P"), where

Operation

using the buttons on the remote the lighting of the unit can be adjusted to any shade of any colour. The initial setting is no light (R=0, B=0, G=0) and can be adjusted, while the display is flashing, by pressing the outlined buttons (below) to adjust the tones.

- Red Tones:  increase and the  decrease.
- Green Tones:  increase and  decrease.
- Blue Tones:  increase and  decrease.

! NOTE: There are 25 different settings for each colour.

9.  **Brightness:** Changes the brightness of the lights in the unit.

→ Adjusted by repeatedly pressing the corresponding button on the remote.

• Indicated by the second digit on the Floating Display™ changing to show: "A" (high), "b" (low), "C" (high with media flicker) and "d" (low with media flicker).

! NOTE: Media flicker is not an option on the Multi-Fire XD™ levels 5, 6 or P.

10.  **Sleep timer:** turns the unit off after a preset duration (from 30 minutes (0.5h) to 8 hours, in ½ hour increments).

→ Activated and adjusted by repeatedly pressing the corresponding button on the remote.



• Indicated by the Floating Display™ changing to indicate 30 minutes (0.5 h) through 8 hours. The fireplace will automatically turn off when the sleep timer reaches zero minutes. The sleep timer can be cancelled at any time by pressing the sleep timer button repeatedly until the sleep timer will no longer be visible.

11. Numerical Display

→ Default display will be the heater air intake temperature or settings (eg. Multifire XD, Brightness, etc.)

Disable Heat

If desired, depending on the season, the heater on the unit can be disabled. The unit will operate in the same fashion, with remainder of the controls.

Pressing the  then  will enable or disable the heater. When in the heat disable mode the temperature reading/setting on the On Screen Display displays nothing ("--").

! NOTE: The heat will not work in manual controls either.

Operation

Resetting the Temperature Cutoff Switch

Should the heater overheat, an automatic cut out will turn the fireplace off and it will not come back on without being reset. It can be reset by unplugging the unit and waiting 15 minutes before plugging the unit back in.

Once power is restored the unit will start to reset itself. During this process you will hear repeated beeps and the display may turn on and off.

 **CAUTION:** If you need to continuously reset the heater, disconnect power and call Dimplex customer service at 1-888-DIMPLEX (1-888-346-7539).

Battery Replacement (Figure 4)

To replace the battery:

1. Slide battery cover open on the back of the remote control.
2. Install one 3V (CR 2032) battery in the battery holder.
3. Close the battery cover.



Battery must be recycled or disposed of properly. Check with your Local Authority or Retailer for recycling advice in your area.



Maintenance

⚠ WARNING: Disconnect power before attempting any maintenance or cleaning to reduce the risk of fire, electric shock or damage to persons.

⚠ CAUTION: Allow adequate time for the element and body casing to cool before attempting to clean the unit.

It is suggested that the heater be inspected regularly, for cleanliness of the fan exhaust and intake grille, to ensure optimal performance is maintained. The grille can be cleaned by vacuuming off all dust and dirt.

Glass Cleaning

The front glass is cleaned in the factory during the assembly operation. During shipment, installation, handling, etc., the front glass may collect dust particles, these can be removed by dusting lightly with a clean dry cloth.

To remove fingerprints or other marks, the glass can be cleaned with a damp cloth. The glass should be completely dried with a lint free cloth to prevent water spots. To prevent

scratching, do not use abrasive cleaners or spray liquids on the glass surface.

Fireplace Surface Cleaning

To remove fingerprints or other marks, the exterior finish can be cleaned with a damp cloth with a mild detergent. The surface should be completely dried with a lint free cloth to prevent water spots.

Servicing

Except for installation and cleaning described in this manual, an authorized service representative should perform any other servicing.

Warranty

Products to which this limited warranty applies

This limited warranty applies to the following models of your newly purchased Dimplex electric fireplace 690932XXXX and to newly purchased Dimplex fireplace surrounds and trims. This limited warranty applies only to purchases made in any province of Canada except for Yukon Territory, Nunavut, or Northwest Territories or in any of the 50 States of the USA (and the District of Columbia) except for Hawaii and Alaska. This limited warranty applies to the original purchaser of the product only and is not transferable.

Products excluded from this limited warranty

Products purchased in Yukon Territory, Nunavut, Northwest Territories, Hawaii, or Alaska are not covered by this limited warranty. Products purchased in these States, provinces, or territories are sold AS IS without warranty or condition of any kind (including, without limitation, any implied warranties or conditions of merchantability or fitness for a particular purpose) and the entire risk of as to the quality and performance of the products is with the purchaser, and in the event of a defect the purchaser assumes the entire cost of all necessary servicing or repair.

What this limited warranty covers and for how long

Products, other than fireplace surrounds (mantels) and trims, covered by this limited warranty have been tested and inspected prior to shipment and, subject to the provisions of this warranty, Dimplex warrants such products to be free from defects in material and workmanship for a

period of 1 year from the date of the first purchase of such products.

The limited 1 year warranty period also applies to any implied warranties that may exist under applicable law. Some jurisdictions do not allow limitations on how long an implied warranty lasts, so the above limitation may not apply to the purchaser.

What this limited warranty does not cover

This limited warranty does not apply to products that have been repaired (except by Dimplex or its authorized service representatives) or otherwise altered. This limited warranty does further not apply to defects resulting from misuse, abuse, accident, neglect, incorrect installation, improper maintenance or handling, or operation with an incorrect power source.

What you must do to get service under this limited warranty

Defects must be brought to the attention of Dimplex Technical Service by contacting Dimplex at 1-888-DIMPLEX (1-888-346-7539), or 1367 Industrial Road, Cambridge Ontario, Canada N1R 7G8. Please have proof of purchase, catalogue/ model and serial numbers available when calling. Limited warranty service requires a proof of purchase of the product.

What Dimplex will do in the event of a defect?

In the event a product or part covered by this limited warranty is proven to be defective in material or workmanship during the 1 year limited warranty period you have the following rights:

- Dimplex will in its sole discretion either repair or replace such defective



Warranty

product or part without charge. If Dimplex is unable to repair or replace such product or part, or if repair or replacement is not commercially practicable or cannot be timely made, Dimplex may, in lieu of repair or replacement, choose to refund the purchase price for such product or part.

- Limited warranty service will be performed solely by dealers or service agents of Dimplex authorized to provide limited warranty services.
- Dimplex will not be responsible for, and the limited warranty services shall not include, any expense incurred for installation or removal of the product or part (or any replacement product or part) or any labour or transportation costs. Such costs shall be the purchaser's responsibility.

What Dimplex and its dealers and service agents are also not responsible for:

IN NO EVENT WILL DIMPLEX, OR ITS DIRECTORS, OFFICERS, OR AGENTS, BE LIABLE TO THE PURCHASER OR ANY THIRD PARTY, WHETHER IN CONTRACT, IN TORT, OR ON ANY OTHER BASIS, FOR ANY INDIRECT, SPECIAL, PUNITIVE, EXEMPLARY, CONSEQUENTIAL, OR INCIDENTAL LOSS, COST, OR DAMAGE ARISING OUT OF OR IN CONNECTION WITH THE SALE, MAINTENANCE, USE, OR INABILITY TO USE THE PRODUCT, EVEN IF DIMPLEX OR ITS DIRECTORS, OFFICERS, OR AGENTS HAVE BEEN ADVISED OF THE POSSIBILITY OF SUCH LOSSES, COSTS OR DAMAGES, OR IF SUCH LOSSES, COSTS, OR DAMAGES ARE FORESEEABLE. IN

NO EVENT WILL DIMPLEX, OR ITS OFFICERS, DIRECTORS, OR AGENTS BE LIABLE FOR ANY DIRECT LOSSES, COSTS, OR DAMAGES THAT EXCEED THE PURCHASE PRICE OF THE PRODUCT.

SOME JURISDICTIONS DO NOT ALLOW THE EXCLUSION OR LIMITATION OF INCIDENTAL OR CONSEQUENTIAL DAMAGES, SO THE ABOVE LIMITATION OR EXCLUSION MAY NOT APPLY TO THE PURCHASER.

How State and Provincial law apply

This limited warranty gives you specific legal rights, and you may also have other rights which vary from jurisdiction to jurisdiction. The provisions of the United Nations Convention on Contracts for the Sale of Goods shall not apply to this limited warranty or the sale of products covered by this limited warranty.



Replacement Parts

Flicker Motor	2000480100RP
Heater Assembly (with cutout)	2203650100RP
Cord Set	4100190400RP
Remote Control	3001250100RP
Main Control Board with Display	3001530100RP
gWave™ Assembly	3001620100RP
Relay Board	3001540100RP
Power Supply	2100250300RP
Logset Junction Board	3001600100RP
Top Light Assembly	3001290100RP

	PF23	PF33
Log Set	0441690200RP	0441540200RP
Media Tray (Flat)	0441580100RP	0441580200RP
Front Glass (Flat)	1026770400RP	1026770600RP
Media Tray (Curved)	0441580300RP	N/A
Front Glass (Curved)	1026770700RP	N/A
Partially Reflective Glass	5902750100RP	5902750400RP
Brick Panels	0441600100RP	0441600300RP
Flicker Assembly	5902830100RP	5902830200RP
Media LED Light Assembly	3001330700RP	3001330600RP
Ember LED Light Assembly	3001300100RP	3001300200RP
Flame LED Light Assembly (1W)	3001310100RP	3001310300RP
Flame Bed LED Assembly (RGB)	3001330200RP	3001330400RP



Dimplex North America Limited

1367 Industrial Road
Cambridge ON
Canada N1R 7G8



Les meilleures solutions par l'innovation

Manuel du propriétaire

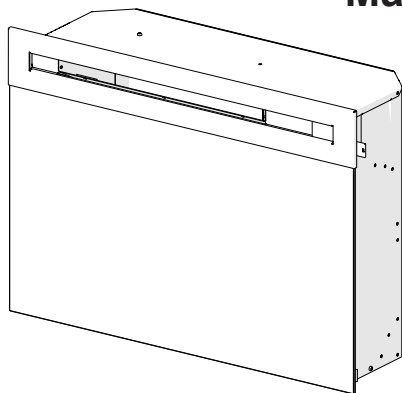

Modèle

PF2325

PF3033

690932XXXX







CONSIGNES DE SÉCURITÉ IMPORTANTES : Toujours lire le présent manuel avant d'essayer d'installer ou d'utiliser ce foyer. Pour votre sécurité, toujours respecter tous les avertissements et suivre les consignes de sécurité compris dans le présent manuel afin de prévenir les blessures ou les dommages matériels.

Pour découvrir la gamme complète de produits Dimplex, visiter www.dimplex.com.

7213450100R08



Table des matières

 Bienvenue et félicitations	3
 INSTRUCTIONS IMPORTANTES	4
 Installation du foyer	6
 Utilisation	10
 Entretien	15
 Garantie	16
 Pièces de rechange	18

Toujours recourir aux services d'un technicien qualifié ou d'une entreprise de services d'entretien pour faire réparer ce foyer.

! NOTE: Marches à suivre et techniques considérées suffisamment importantes pour qu'on les souligne.

⚠ MISE EN GARDE : Marches à suivre et techniques qui, si elles ne sont pas bien respectées, endommageront le matériel.

⚠ AVERTISSEMENT : Marches à suivre et techniques qui, si elles ne sont pas bien respectées, exposeront l'utilisateur à des risques d'incendie, de blessure grave ou de décès.

Bienvenue et félicitations

Merci et félicitations d'avoir acheté un foyer électrique fabriqué par Dimplex. Veuillez utiliser notre page d'inscription en ligne pour inscrire votre modèle et vos numéros de série à des fins de référence ultérieure à l'adresse

www.dimplex.com/enregister

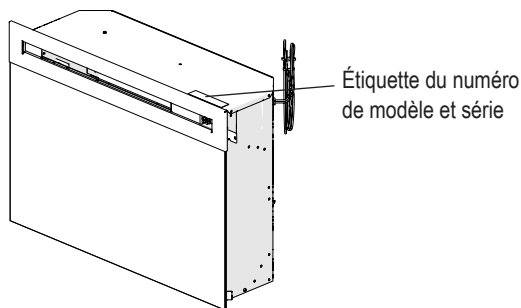

Lire ces consignes attentivement et les conserver.

⚠ MISE EN GARDE: Lire attentivement toutes les consignes et tous les avertissements avant de procéder à l'installation. Le non-respect de ces consignes pourrait entraîner un risque de choc électrique ou d'incendie et annulera la garantie.

ARRÊT IL N'EST PAS NÉCESSAIRE D'ALLER AU MAGASIN

Des questions à propos de l'utilisation ou du montage? Besoin d'information sur les pièces?
Besoin d'information à propos d'un produit sous une garantie du fabricant?

Communiquer avec nous à :  **www.dimplex.com/customer_support**
Pour le dépannage et le Service d'assistance technique

OU  **Sans frais au 1-888-DIMPLEX (1-888-346-7539)**
Du lundi au vendredi, de 8 h à 16 h 30 HE

Afin que nous puissions mieux vous servir, veuillez avoir votre modèle et votre numéro de série à portée de main ou veuillez inscrire votre produit en ligne avant de téléphoner (voir ci-dessus).

INSTRUCTIONS IMPORTANTES

Lorsqu'un appareil électrique est utilisé, il est important de toujours prendre des précautions de base pour réduire les risques d'incendie, de chocs électriques et de blessures, notamment :

- ① Lire toutes les instructions avant d'utiliser cet appareil.
- ② L'élément chauffant devient chaud lorsqu'il est en marche. Pour éviter les brûlures, ne pas toucher les surfaces chaudes. La bordure autour de la bouche de chaleur devient chaude lorsque les éléments chauffent.
- ③ Faire preuve d'une grande prudence lorsque l'appareil est utilisé par des enfants ou des personnes handicapées, s'il est en marche à proximité d'eux, ou s'il est en marche et laissé sans surveillance.
- ④ Toujours débrancher le foyer lorsqu'il n'est pas utilisé.
- ⑤ Ne pas utiliser un appareil de chauffage après une défaillance. Interrompre le courant au tableau de commande et faire inspecter l'appareil par un électricien qualifié avant de le réutiliser.
- ⑥ Ne pas se servir de l'appareil si la fiche ou le cordon sont endommagés, si l'élément chauffant fonctionne mal ou si le foyer électrique est tombé ou est endommagé de quelque manière que ce soit. Communiquer avec le service technique de Dimplex au 1 888 346-7539.
- ⑦ Ne pas utiliser à l'extérieur.
- ⑧ Ne pas faire passer le cordon sous un tapis. Ne pas couvrir le cordon de carpettes, de tapis de couloir ou autres recouvrements de sol. Éloigner le cordon des endroits passants et éviter de le placer là où il pourrait provoquer la chute d'une personne.
- ⑨ Pour débrancher l'appareil, l'éteindre, puis retirer la fiche de la prise de courant.
- ⑩ Ne pas introduire ou permettre l'introduction de corps étrangers dans la prise d'air de ventilation ou la bouche de sortie d'air, car cela peut occasionner des chocs électriques, provoquer un incendie ou endommager l'appareil.
- ⑪ Pour éviter un incendie, ne pas obstruer l'entrée ou la sortie d'air d'aucune façon.
- ⑫ Tous les appareils chauffants électriques contiennent des pièces qui chauffent et qui peuvent produire un arc électrique ou des étincelles. Ne pas faire fonctionner l'appareil dans des endroits où de l'essence, de la peinture ou d'autres produits inflammables sont utilisés ou entreposés.
- ⑬ Ne pas apporter de modifications au foyer. Se servir du foyer uniquement de la façon décrite dans le présent guide. Toute autre utilisation non recommandée par le fabricant peut causer un incendie, des chocs électriques ou des blessures.
- ⑭ Afin de réduire les risques de choc électrique, cet appareil est muni d'une

INSTRUCTIONS IMPORTANTES

fiche polarisée (une des broches est plus large que l'autre). Cette fiche se branche dans une prise polarisée, et ce, dans un sens seulement. S'il est impossible d'enfoncer complètement la fiche dans la prise, il faut l'inverser. S'il est toujours impossible de l'enfoncer complètement, communiquer avec un électricien qualifié pour faire installer une prise adéquate. Ne modifier la fiche d'aucune façon.

⑮ Toujours brancher les appareils directement dans une prise de courant murale. Ne jamais utiliser de rallonge ou de barre d'alimentation portative.

⑯ Ne pas brûler de bois ni d'autres matériaux dans ce foyer électrique.

⑰ Ne pas frapper sur la vitre frontale du foyer.

⑱ Toujours faire appel à un électricien certifié pour l'installation de nouveaux circuits ou de nouvelles prises de courant.

⑲ Toujours utiliser des prises correctement mises à la terre, polarisées et protégées par un fusible ou un disjoncteur.

⑳ Fermer toute source d'alimentation électrique du foyer avant de le nettoyer, de le réparer ou de le déplacer.

㉑ Pendant le transport ou l'entreposage de l'appareil, le conserver dans un endroit sec et à l'abri de vibrations excessives, et le ranger de façon à éviter qu'il ne s'endommage.

 **AVERTISSEMENT** : La télécommande contient une petite pile. Garder hors de la portée des enfants. Si elles sont avalées, consulter immédiatement un médecin.

 **AVERTISSEMENT** : Ne pas installer la pile à l'envers, la charger, la mettre au feu ou l'utiliser avec des piles usées ou un autre type de pile, car cela risque d'entraîner une explosion ou une fuite pouvant causer des blessures.

! NOTE: Les changements ou les modifications n'ayant pas fait l'objet d'une approbation expresse de la partie responsable de la conformité auront pour effet d'annuler le droit d'utilisation de l'appareil par l'utilisateur.

 **ATTENTION** : Brancher l'appareil dans une prise de courant mise à terre seulement, voir les instructions de mise à la terre.



MISE EN GARDE
RISQUE DE CHOC ÉLECTRIQUE - NE PAS OUVRIR
AUCUNE PIÈCE DONT L'ENTRETIEN PEUT ÊTRE EFFECTUÉ
PAR L'UTILISATEUR NE SE TROUVE À L'INTÉRIEUR



CONSERVER CES INSTRUCTIONS

Installation du foyer

⚠ AVERTISSEMENT : Veiller à ce que le cordon d'alimentation ne soit ni coincé ni disposé contre un bord tranchant, mais rangé ou placé de façon à éviter tout risque d'accrochage susceptible de causer un incendie, des chocs électriques ou des blessures.

⚠ AVERTISSEMENT : Afin de réduire les risques d'incendie, de choc électrique et de blessure, tous les travaux de construction et de câblage doivent être conformes au Code du bâtiment et aux autres règlements qui s'appliquent.

⚠ AVERTISSEMENT : Ne pas tenter d'installer de nouvelles prises ni de nouveaux circuits électriques soi-même. Pour minimiser les risques d'incendie, de choc électrique et de blessure, toujours faire appel à un électricien certifié.

⚠ AVERTISSEMENT : Afin de réduire les risques d'incendie, éviter de conserver ou d'utiliser de l'essence, d'autres liquides inflammables ou des gaz inflammables à proximité de l'appareil.

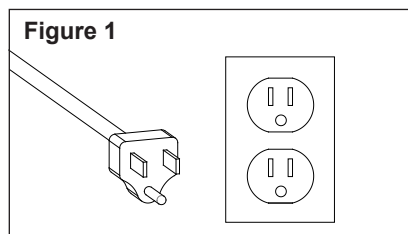

Instructions de mise à la terre

Cet appareil doit être mis à la terre. Advenant une défectuosité ou une panne, la mise à la terre permet au courant de suivre un trajet de moindre résistance et réduit ainsi le risque de chocs électriques. Le cordon électrique de cet appareil comporte un conducteur de terre ainsi qu'une fiche à broche de terre. La fiche doit être branchée dans une prise assortie, bien installée et mise à la terre selon le code de l'électricité et les règlements municipaux.

⚠ DANGER: Si le conducteur de mise à la terre est mal branché, il y a un risque de chocs électriques. Communiquer avec un électricien ou un réparateur qualifié en cas de doute sur la mise à la terre appropriée de l'appareil. Ne pas modifier la fiche; s'il est impossible de l'enfoncer dans la prise, la faire remplacer la prise par un électricien qualifié.

Cet appareil doit être alimenté par un circuit d'intensité nominale de 120 V et possède une fiche de mise à la terre qui ressemble à la fiche montrée à la figure 1. S'assurer que l'appareil est raccordé à une prise de même configuration que la fiche. N'utiliser aucun adaptateur avec cet appareil.

⚠ MISE EN GARDE : Les 4 pieds en feutre procurent le dégagement nécessaire à la circulation de l'air sous le foyer.

Installation du foyer

Ne pas installer le foyer encastrable directement sur un tapis ou toute autre surface susceptible de réduire la circulation d'air sous l'appareil.

⚠ MISE EN GARDE : En cas d'installation du foyer sur une surface couverte de tapis, le placer d'abord sur une surface unie, droite et solide. S'assurer que tous les pieds du foyer reposent bien sur cette surface.

! NOTE: Dimensions du foyer :

	Largeur	Hauteur	Profondeur
PF2325	24,1po (612mm)	18,1po (459mm)	8,9po (225mm)
PF3033	31,3po (796mm)	22,5po (573mm)	8,9po (226mm)

Installation du manteau

Installer le foyer à l'intérieur du manteau (consulter les instructions de montage du manteau).

! IMPORTANT : Installer le manteau à au moins 10 mm ($\frac{3}{8}$ po) du mur pour assurer une circulation d'air adéquate.

! IMPORTANT : Si le foyer n'est pas installé dans un manteau de cheminée Dimplex, il doit être installé dans une enceinte ayant les dimensions internes/ouverture minimales suivantes (Figure 2).

Construction de manteau personnalisé

1. Pratiquer une ouverture selon les dimensions indiquées à la Figure 2.

! NOTE: Dans le cas d'installations élevées, le bord inférieur et les bords latéraux de 1/2 po (13 mm) seront clairement visibles après l'installation (Figure 2). Cette surface doit être finie à des fins esthétiques et de façon à ne pas obstruer la circulation d'air vers l'appareil.

Figure 2

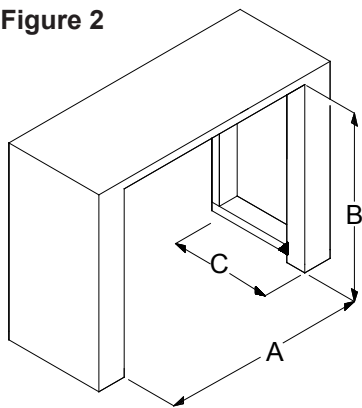

	A	B	C
PF2325	25,0po (635mm)	18,5po (470mm)	10,0po (254mm)
PF3033	32,1po (816mm)	22,8po (579mm)	10,0po (254mm)

! NOTE: Le foyer doit être installé de façon à assurer une admission d'air de 226 cm² (35 po²) à l'arrière de l'appareil en tout temps.

Installation du foyer

Option #1 - Le cordon d'alimentation peut être passé derrière la garniture du foyer pour longer le mur jusqu'à une prise de courant près du foyer.

Option #2 - Une nouvelle prise de courant peut être installée dans le nouveau cadre. Brancher le foyer dans une prise de courant de 15A /120V.

! NOTE: Un circuit de 15 ampères et de 120 volts est nécessaire. Un circuit spécialisé est préférable, mais pas essentiel dans tous les cas. Un circuit spécialisé sera nécessaire si, après l'installation, le disjoncteur se déclenche ou si le fusible saute régulièrement pendant le fonctionnement de l'élément chauffant. L'ajout d'appareils sur le même circuit risque d'excéder la puissance nominale du disjoncteur.

Installation dans une salle de bain

Ce foyer doit être protégé par une prise à disjoncteur ou un circuit de fuite à la terre. Si une prise de courant est utilisée, elle doit être facilement accessible.

Pour prévenir tout risque de chocs électriques, cet appareil électrique non étanche à l'eau doit être installé de façon à éviter que de l'eau ne s'y infiltre. Cet appareil doit être installé loin de la douche, du bain, etc. Ne

jamais installer l'appareil à un endroit où il est susceptible de tomber dans une baignoire ou dans tout autre réservoir d'eau.

Installation des matériaux incandescents

Selon le modèle, il est possible que les galets soient installés dans l'appareil ou emballés séparément.

Matériaux installés

- Aucune autre étape n'est requise.

Matériaux emballés séparément

1. Retirer la vitre frontale en retirant les 2 crochets des 2 montants du foyer.
2. Placez les grandes galets dans la tablette avant, au centre à l'arrière (pour l'effet médiatique optimale), puis versez délicatement et distribuer les petites galets dans la tablette avant uniformément.
3. Remettre la vitre frontale en place.

Figure 3

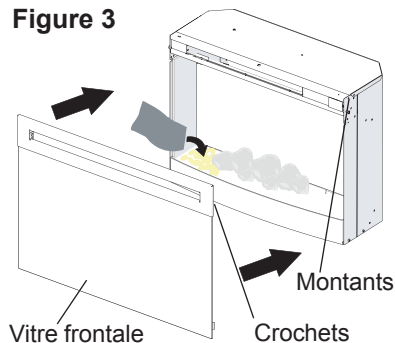

Installation du foyer

Schéma de câblage

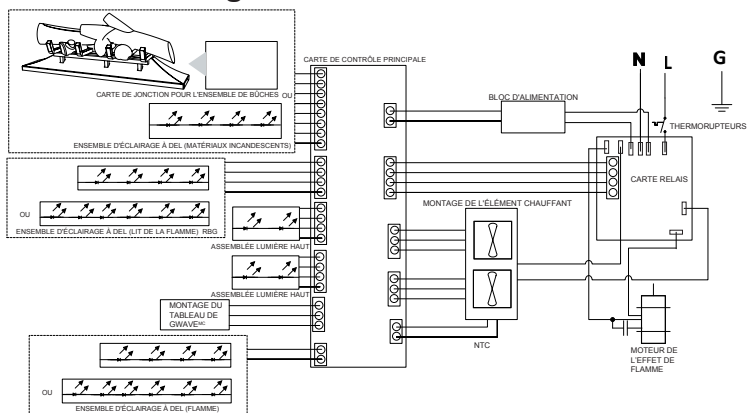

Utilisation générale

⚠ AVERTISSEMENT : Ce foyer électrique doit être installé correctement avant son utilisation.

Ce foyer fonctionne avec la technologie ComfortSaver^{MC}, qui ajuste automatiquement la vitesse du ventilateur et radiateur puissance pour correspondre en toute sécurité et avec précision les besoins de la pièce en fonction du réglage du thermostat. Lorsque l'appareil a réchauffé la pièce à la température réglée, son ventilateur et son élément chauffant continuent de fonctionner à un niveau bas, afin de maintenir la température voulue. Si la température de la pièce augmente de façon significative, à savoir soleil à travers une fenêtre ou un four central s'allume, le chauffage et le ventilateur s'éteignent et périodiquement tourner le dos à faire circuler l'air autour de l'appareil, jusqu'à ce que les gouttes à température ambiante et nécessite le chauffage d'être constamment sous tension.

! NOTE: L'appareil est conçu pour que le ventilateur fonctionne continuellement pendant que l'élément chauffant est activé.

! NOTE: L'élément chauffant conserve la chaleur après avoir été éteint; il y a une période de refroidissement de **1 minute** avant que le ventilateur ne s'éteigne complètement.

Commandes gWave^{MC}

Le foyer peut fonctionner par un simple geste de la main à l'avant de l'appareil (une description plus détaillée se trouve au-dessous avec les options de fonctionnalités individuelles). En agitant la main verticalement à approximativement 4 po (102 mm) à l'avant du capteur gWave^{MC} dans le coin supérieur droit de l'appareil, le foyer et différentes fonctions peuvent être activés; cette activation est aussi indiquée par un voyant à DEL qui passe au vert.

Un bouton marche/arrêt situé sous le voyant pilote à DEL peut être utilisé pour activer ou désactiver la fonction de commande gestuelle. Il est recommandé d'utiliser un trombone à papier déplié pour appuyer sur ce bouton à travers le petit orifice. Lorsque les contrôles gWave^{MC} sont éteints la lumière verte, clignote 4 fois avant de couper et il restera vert lorsque les contrôles gWave^{MC} sont actifs.

! NOTE: L'appareil est programmé pour qu'un mode de démonstration intégré illustre toutes les fonctions du foyer en 95 secondes. Ce mode peut être activé en tenant la main devant le capteur gWave^{MC} durant 7 secondes. Lorsque le mode de démonstration est terminé, le mode d'utilisation est réactivé.

Figure 4

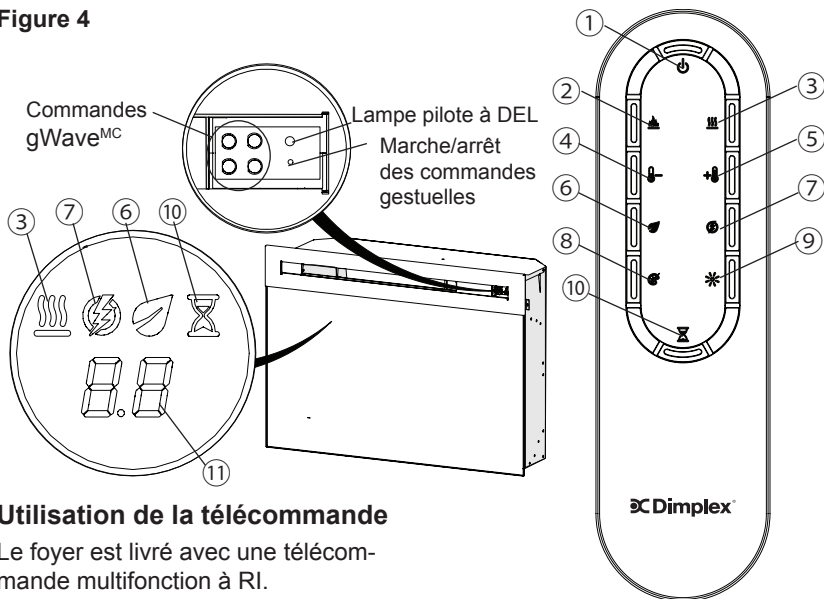

Utilisation de la télécommande

Le foyer est livré avec une télécommande multifonction à RI.

! NOTE: Pour qu'elle fonctionne correctement, la télécommande doit être pointée vers l'avant de l'appareil.

Commandes

- 1.  Mode veille :** Pour activer ou désactiver l'appareil.
→ Activé en appuyant sur la touche correspondante de la télécommande ou en agitant la main devant le gWave^{MC}. Agiter la main vers le haut pour activer l'appareil et agiter la main vers le bas pour le désactiver.
 - L'appareil se met en marche en activant les mêmes fonctions qui étaient réglées au moment

de l'arrêt, et la température de l'air d'admission est indiquée à le Floating Display^{MC}.

- 2.  Activation/désactivation de la flamme :** Pour activer ou désactiver l'effet de flamme.
→ Activé en appuyant sur la touche correspondante de la télécommande ou en agitant la main devant le gWave^{MC}.
 - Si activé, l'effet de flamme est visible dans l'appareil.

Utilisation

3. **Activation/désactivation de la chaleur** : Pour activer ou désactiver l'élément chauffant.

→ Activé en appuyant sur la touche correspondante de la télécommande ou en tenant la main devant le gWave^{MC} pendant 3 secondes.

- Indiqué par l'icône, par l'illumination de la température de l'air d'admission à le Floating DisplayTM et par l'activation ou la désactivation de l'élément chauffant.

! NOTE: Le chauffage peut être utilisé lorsque la flamme n'est pas visible. Dans ce cas, l'icône restera sur le Floating Display^{MC} jusqu'à ce que le chauffage est éteint ou les flammes sont remises en marche.

4. **Diminution de la température** : Pour réduire la chaleur.

→ Réglé en appuyant à répétition sur la touche correspondante de la télécommande.*

- Indiqué par la réduction de la température sur le Floating Display^{MC} et par la réduction de la vitesse du ventilateur permettant de diminuer la chaleur émise dans la pièce.**

5. **Hausse de la température** : Pour accroître la chaleur.



→ Réglé en appuyant à répétition sur la touche correspondante de

la télécommande.*

- Indiqué par la hausse de la température sur le Floating Display^{MC} et par l'accroissement de la vitesse du ventilateur permettant d'augmenter la chaleur émise dans la pièce.**

*À la première pression de la touche, la température programmée apparaît à le Floating DisplayTM pendant 5 secondes.

** La température peut être réglée de 5 et 30 °C (41 à 86 °F).

! NOTE: Appuyez et maintenez sur le bouton , ensuite , pour alterner entre les degrés Celsius (°C) et Fahrenheit (°F).

6. **Économie d'énergie** :

Fonctionner le chauffage dans une plage de puissance réduite lorsqu'il est activé.

→ Réglé en appuyant sur la touche correspondante de la télécommande lorsque le chauffage est en marche.

- Indiqué par l'illumination de l'icône à le Floating DisplayTM et par la diminution proportionnelle de la vitesse du ventilateur.

7. **Surpuissance** : Pour activer/désactiver la fonction de surpuissance de l'élément chauffant. Exécute l'unité à la puissance nominale maximale.

→ Activé et réglé en appuyant à

Utilisation

répétition sur la touche correspondante de la télécommande.







- Indiqué par le fonctionnement de l'élément à pleine capacité pendant une durée prédéterminée afin de réchauffer rapidement une pièce ou un endroit froid. Cette fonction peut être réglée pour un maximum de 20 minutes, par tranches de 5 minutes.

8.  **Multi-Fire XD^{MC}** : L'appareil comporte différentes combinaisons d'éclairage ambiant et de couleurs.

→ Changé en appuyant à répétition sur la touche correspondante de la télécommande.

- Active alternativement les différents paramètres d'éclairage ambiant de l'appareil, soit les diverses combinaisons de couleurs des ampoules supérieures et bas ainsi que de l'éclairage des matériaux incandescents (le cas échéant).

! NOTE: La dernière option (P) propose le réglage de couleurs personnalisées; à l'aide des touches de la télécommande, l'éclairage de l'appareil peut être réglé selon divers tons de couleur. Le paramètre initial « pas de lumière » (R=0, B=0, G=0) peut être réglé, lorsque le Floating Display™ clignote, en appuyant sur les touches décrites ci-dessous pour modifier les tons.

- Tons de rouge :  pour augmenter et  pour diminuer.
- Tons de vert :  pour augmenter et  pour diminuer.
- Tons de bleu :  pour augmenter et  pour diminuer.

! NOTE: Il ya 25 paramètres différents pour chaque couleur.

9.  **Clarté** : Pour modifier la clarté de l'éclairage de l'appareil.

→ Réglé en appuyant à répétition sur la touche correspondante de la télécommande.

- Indiqué par le deuxième chiffre sur le Floating Display™ changer de montrer : «A» (élevée), «b» (faible), «C» (élevée avec effet de matériaux incandescents) et «d» (faible avec effet de matériaux incandescents).

! NOTE: Effet de matériaux incandescents n'est pas une option sur les niveaux Multi-Fire XD^{MC} 5, 6 ou P.

10.  **Mode sommeil** : Désactive l'appareil après un délai prédéfini (de 30 minutes (0,5 h) à 8 heures, par tranches de 1/2 heure).

→ Activé et réglé en appuyant à répétition sur la touche correspondante de la télécommande.

- Indiqué à l'écran par l'affichage du délai entre 30 minutes (0,5 h) et 8 heures. Le foyer s'arrêtera

Utilisation



automatiquement quand la minuterie d'arrêt automatique atteindra « 0 ». Il est possible d'annuler la minuterie d'arrêt automatique en tout temps en appuyant à répétition sur la touche de la minuterie jusqu'à ce qu'il ne sera plus visible sur le Floating Display^{MC}.

11. Afficheur numérique

→ L'affichage par défaut sera la température d'admission d'air de chauffage ou les paramètres (par exemple Multi-Fire XD^{MC}, luminosité, etc).

Désactivation de la fonction de chauffage

Si désiré, selon la saison, la fonction de chauffage de l'appareil peut être désactivée. L'appareil fonctionnera normalement à l'aide des autres commandes.

Appuyer sur les boutons  ensuite  permet d'activer ou de désactiver l'élément chauffant. Lorsque l'élément chauffant est désactivé, la température ou le réglage de température la valeur soit vide (« -- »).

! **NOTE:** Le réglage de la chaleur sera aussi inopérant en mode de commande manuelle.

Réarmement du disjoncteur du circuit de la température

En cas de surchauffe, un interrupteur éteindra automatiquement le foyer, qui ne pourra être remis en marche

tant que le disjoncteur n'aura pas été réarmé. Le réarmement de l'appareil s'effectue en débranchant l'appareil et en attendant 15 minutes avant de le remettre en marche.

Une fois le courant rétabli l'unité va commencer à se réinitialiser. Au cours de ce processus, vous entendrez une série de bips et l'écran peut allumer et éteindre.

⚠ MISE EN GARDE : S'il est nécessaire de réarmer constamment l'appareil, le débrancher et communiquer avec le service à la clientèle de Dimplex au 1 888 DIMPLEX (1 888 346-7539).

Remplacement de la pile

(Figure 4)

Pour remplacer la pile :

1. Ouvrir le couvercle du compartiment à piles au dos de la télécommande.
2. Installer une pile de 3 volts (CR2032) dans le compartiment à pile.
3. Refermer le compartiment à pile.



La pile doit être recyclée ou mise au rebut de façon adéquate. Vérifier auprès des autorités locales ou de votre détaillant s'ils peuvent vous donner des conseils en matière de recyclage dans votre région.



Entretien

⚠ AVERTISSEMENT : Débrancher l'appareil avant tout entretien ou nettoyage afin de réduire le risque d'incendie, de choc électrique ou de blessure.

⚠ MISE EN GARDE : Laisser à l'élément et au boîtier suffisamment de temps pour refroidir avant de procéder au nettoyage de l'appareil.

Il est recommandé d'inspecter l'élément chauffant régulièrement pour vérifier que le conduit d'échappement du ventilateur et la grille d'admission d'air à air sont propres, afin d'assurer un rendement optimal. Pour nettoyer la grille enlever la poussière et les saletés à l'aide d'un aspirateur.

Nettoyage de la vitre

La vitre frontale a été nettoyée à l'usine, lors de l'assemblage. Pendant le transport, l'installation, la manipulation, etc., la vitre frontale peut se couvrir de particules de poussière. Pour les faire disparaître, épousseter la vitre à l'aide d'un chiffon propre et sec.

Pour enlever les empreintes digitales ou autres marques, nettoyer la porte vitrée avec un chiffon humide. Pour prévenir les taches d'eau, la vitre doit être entièrement asséchée à l'aide d'un chiffon non pelucheux. Pour prévenir les rayures, ne pas utiliser de nettoyeurs abrasifs et ne pas vaporiser de produits liquides sur la surface de la porte vitrée.

Nettoyage des surfaces du foyer

Pour enlever les empreintes digitales ou autres marques, nettoyer la finition extérieure avec un chiffon humide et un détergent doux. Pour prévenir les taches d'eau, la surface doit être entièrement asséchée à l'aide d'un chiffon non pelucheux.

Entretien

Tout type d'entretien autre que l'installation et le nettoyage décrits dans ce manuel doit être effectué par un représentant de service autorisé.



Garantie

Produits couverts par la présente garantie limitée

La présente garantie limitée s'applique au modèle 690932XXXX de foyer électrique Dimplex neuf ainsi qu'aux manteaux et bordures de foyer Dimplex neufs. La présente garantie limitée ne s'applique qu'aux achats effectués dans l'une des provinces du Canada, à l'exception du Yukon, du Nunavut et des Territoires du Nord-Ouest, ou dans l'un des 50 États américains (incluant le district fédéral de Columbia), à l'exception d'Hawaï et de l'Alaska. La présente garantie limitée est valable seulement pour l'acheteur original du produit et ne peut être transférée.

Produits non couverts par la présente garantie

Les produits achetés au Yukon, au Nunavut, dans les Territoires du Nord-Ouest, à Hawaï ou en Alaska ne sont pas couverts par la présente garantie limitée. Les produits achetés dans ces États, provinces ou territoires sont vendus TELS QUELS sans aucune garantie ni condition (y compris, notamment, toute garantie ou condition implicite de qualité marchande ou de convenance à un usage particulier), et l'acheteur doit assumer tous les risques relatifs à la qualité et au rendement des produits. En cas de défectuosité, tous les frais d'entretien et de réparation incombent à l'acheteur.

Couverture et durée de la présente garantie limitée

Les produits autres que les manteaux et les garnitures couverts par la présente garantie limitée ont été testés et inspectés avant l'envoi. Conformément aux dispositions de la présente garantie, Dimplex garantit que ces produits sont exempts

de tout vice de matériau et de fabrication pour une période de un (1) an à partir de la date d'achat desdits produits.

La garantie limitée de 1 an s'applique également à toute garantie implicite pouvant exister en vertu des lois en vigueur. Certaines juridictions ne permettent pas de restreindre la durée d'une garantie implicite, de sorte qu'il est possible que la restriction ci-dessus ne s'applique pas à l'acheteur.

Exclusions de la présente garantie limitée

La présente garantie limitée ne couvre pas les produits qui ont été réparés (sauf par Dimplex ou ses représentants de service autorisés) ou autrement modifiés. Elle ne couvre pas non plus les défectuosités résultant d'un mauvais usage, d'un usage abusif, d'un accident, de négligence, d'une mauvaise installation, d'une manipulation ou d'un entretien inadéquat, ou de l'utilisation avec une source de courant inadéquate.

Ce que vous devez faire pour vous prévaloir du service dans le cadre de la présente garantie limitée

Les défectuosités doivent être signalées au Service technique de Dimplex, par téléphone au 1 888 DIMPLEX (1 888 346-7539) ou par écrit au 1367 Industrial Road, Cambridge (Ontario), Canada, N1R 7G8. Au moment d'appeler Dimplex, veuillez avoir à portée de la main une preuve d'achat, ainsi que les numéros de catalogue, de modèle et de série du produit défectueux. Vous devez avoir une preuve d'achat du produit pour vous prévaloir du service dans le cadre de la garantie limitée.

Ce que fera Dimplex en cas de défectuosité

Garantie

S'il s'avère qu'une pièce ou qu'un produit couvert par cette garantie limitée présente effectivement un vice de matériau ou de fabrication pendant la garantie limitée de 1 an, vous aurez alors les droits suivants :

- Dimplex pourra, à sa seule discrétion, réparer ou remplacer sans frais la pièce ou le produit défectueux. Si Dimplex est incapable de réparer ou de remplacer la pièce ou le produit, ou si la réparation ou le remplacement n'est pas commercialement possible, ou ne peut être fait rapidement, Dimplex pourra, au lieu d'effectuer la réparation ou le remplacement, décider de rembourser le prix d'achat de la pièce ou du produit.
- Le service sous garantie limitée sera dispensé uniquement par des dépositaires ou agents de service de Dimplex autorisés à dispenser des services sous garantie limitée.
- Dimplex n'est pas responsable des frais encourus pour l'installation ou le retrait du produit ou de la pièce (ou de tout produit ou de toute pièce de rechange) ni des frais de main-d'œuvre et de transport, et la présente garantie limitée ne les couvre pas non plus. Ces frais sont la responsabilité de l'acheteur.

Autres exclusions à la responsabilité de Dimplex et de ses dépositaires et agents de service :

DIMPLEX, SES ADMINISTRATEURS, SES GESTIONNAIRES OU SES AGENTS NE POURRONT EN AUCUN CAS ÊTRE TENUS RESPONSABLES ENVERS L'ACHETEUR OU TOUTE AUTRE TIERCE PARTIE, EN VERTU D'UN CONTRAT, DU DROIT DE LA

RESPONSABILITÉ CIVILE DÉLICTEUELLE OU SUR TOUTE AUTRE BASE, DE COÛTS, DE PERTES OU DE DOMMAGES INDIRECTS, SPÉCIAUX, PUNITIFS, EXEMPLAIRES OU ACCESSOIRES DÉCOULANT DIRECTEMENT OU INDIRECTEMENT DE LA VENTE, DE L'ENTRETIEN, DE L'UTILISATION OU DE L'INCAPACITÉ D'UTILISATION DU PRODUIT, MÊME SI DIMPLEX, SES GESTIONNAIRES, SES ADMINISTRATEURS OU SES AGENTS ONT ÉTÉ INFORMÉS DE LA POSSIBILITÉ DE TELS COÛTS, PERTES OU DOMMAGES, OU SI LESDITS COÛTS, PERTES OU DOMMAGES SONT PRÉVISIBLES. DIMPLEX, SES GESTIONNAIRES, SES ADMINISTRATEURS OU SES AGENTS NE POURRONT EN AUCUN CAS ÊTRE TENUS RESPONSABLES DE COÛTS, DE PERTES OU DE DOMMAGES DIRECTS QUI DÉPASSENT LE PRIX D'ACHAT DU PRODUIT.

CERTAINES JURIDICTIONS NE PERMETTENT PAS QUE DES EXCLUSIONS OU LIMITATIONS AUX DOMMAGES INDIRECTS OU ACCESSOIRES SOIENT APPLIQUÉES. IL SE POURRAIT DONC QUE LES EXCLUSIONS ET LIMITATIONS CI-DESSUS NE S'APPLIQUENT PAS À L'ACHETEUR.

Comment les lois provinciales et d'État s'appliquent

Cette garantie limitée vous confère des droits juridiques précis, et il se peut que vous ayez d'autres droits qui varient d'une juridiction à une autre. Les dispositions de la Convention des Nations Unies sur les contrats de vente de biens ne s'appliquent pas à cette garantie limitée ou à la vente de produits couverts par cette garantie limitée.

Pièces de rechange

Moteur de l'effet de flamme	2000480100RP
Montage de l'élément chauffant (avec les thermorupteur)	2203650100RP
Ensemble de cordon	4100190400RP
Télécommande	3001250100RP
Carte de contrôle principale avec la Floating Display ^{MC}	3001530100RP
Montage du tableau de gWave ^{MC}	3001620100RP
Carte relais	3001540100RP
Bloc d'alimentation	2100250300RP
Carte de jonction pour l'ensemble de bûches	3001600100RP
Assemblée lumière haut	3001290100RP

Ensemble de bûches	
Tablette avant (plate)	
Vitre frontale (plate)	
Tablette avant (courbe)	
Vitre frontale (courbe)	
Vitre partiellement réfléchissante	
Panneaux en brique	
Ensemble de l'effet de flamme	
Ensemble d'éclairage à DEL (matériaux incandescents)	
Ensemble d'éclairage à DEL (braises)	
Ensemble d'éclairage à DEL (flamme) (1W)	
Ensemble d'éclairage à DEL (lit de la flamme) (RGB)	

PF23	PF33
0441690200RP	0441540200RP
0441580100RP	0441580200RP
1026770400RP	1026770600RP
0441580300RP	N/A
1026770700RP	N/A
5902750100RP	5902750400RP
0441600100RP	0441600300RP
5902830100RP	5902830200RP
3001330700RP	3001330600RP
3001300100RP	3001300200RP
3001310100RP	3001310300RP
3001330200RP	3001330400RP



Dimplex North America Limited
 1367 Industrial Road
 Cambridge ON
 Canada N1R 7G8



Mejores soluciones a través de la innovación

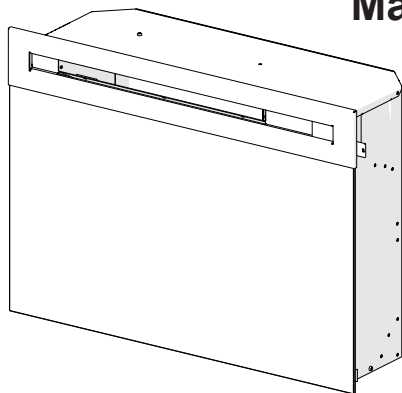

Manual del propietario

Modelo

PF2325

PF3033

690932XXXX







INFORMACIÓN IMPORTANTE DE SEGURIDAD: Siempre lea este manual antes de intentar instalar o usar esta chimenea. Por su seguridad, cumpla siempre con todas las advertencias e instrucciones de seguridad que se incluyen en este manual para evitar lesiones y daños materiales.

Para consultar la lista completa de productos Dimplex, visite www.dimplex.com.

7213450100R08



Índice

 Bienvenido y felicitaciones	3
 INSTRUCCIONES IMPORTANTES	4
 Instalación de la chimenea	6
 Funcionamiento	10
 Mantenimiento	15
 Garantía	16
 Piezas de remplazo	18

Siempre consulte con un técnico calificado o una agencia de servicio para reparar esta chimenea.

! NOTA: Procedimientos y técnicas que se consideran lo suficientemente importantes como para resaltarlos.

! PRECAUCIÓN: Procedimientos y técnicas que, si no se respetan escrupulosamente, resultará en daños al equipo.

! ADVERTENCIA: Procedimientos y técnicas que, si no se respetan escrupulosamente, expondrán al usuario a riesgo de incendio, lesiones graves o muerte.

Bienvenido y felicitaciones

Gracias y felicitaciones por haber adquirido una chimenea eléctrica Dimplex. Por favor, utilice nuestra página en línea para registrar el número de modelo y de serie para referencia futura en:

www.dimplex.com/register

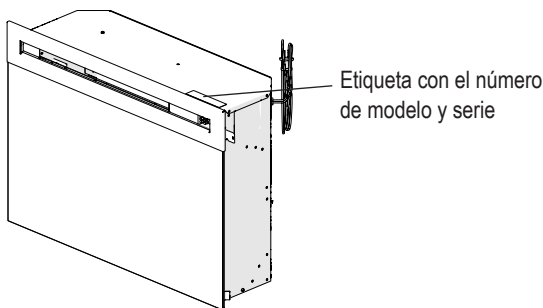

Lea atentamente y guarde estas instrucciones.

⚠ PRECAUCIÓN: Antes de comenzar la instalación, asegúrese de leer las instrucciones y advertencias cuidadosamente. No seguir estas instrucciones podría provocar una descarga eléctrica, un incendio y la anulación de la garantía.



NO ES NECESARIO REGRESAR A LA TIENDA

¿Tiene preguntas sobre la operación o el montaje? ¿Necesita información sobre las piezas? ¿El producto está bajo la garantía del fabricante?

Comuníquese con nosotros:  **www.dimplex.com/customer_support**
Para solucionar problemas y recibir asistencia técnica

O  **sin cargo al 1-888-DIMPLEX (1-888-346-7539)**

De lunes a viernes, de 8:00 a.m. a 4:30 p.m. Hora estándar del este
A fin de proporcionarle un mejor servicio tenga a la mano el número de modelo y de serie del producto cuando llame, o registrelos en línea. (Ver más arriba.)

INSTRUCCIONES IMPORTANTES

Cuando se usen aparatos eléctricos, siempre se deben seguir las precauciones básicas para reducir el riesgo de incendio, descarga eléctrica y lesiones a las personas, que incluyen las siguientes:

- ① Lea todas las instrucciones antes de usar este aparato.
- ② El calefactor está caliente cuando se utiliza. Para evitar quemaduras, no toque las superficies calientes con la piel desnuda. El reborde alrededor del tomacorriente del calentador se calienta durante el funcionamiento de la unidad.
- ③ Tenga especial cuidado al usar calefactores de aire cerca de niños o de personas discapacitadas, o si estos los operan, y siempre que deje la unidad encendida y desatendida.
- ④ Siempre desenchufe el calentador cuando no lo esté usando.
- ⑤ No opere ningún calentador si éste no funciona correctamente. Desconecte el suministro eléctrico en el panel central y solicite los servicios de un electricista acreditado para verificar la unidad antes de volver a utilizarla.
- ⑥ No haga funcionar ninguna unidad con un cable o enchufe dañados, si el calentador ha funcionado mal, o si la chimenea eléctrica se ha caído o dañado de alguna manera. Comuníquese con el Servicio Técnico de Dimplex al 1-888-346-7539.
- ⑦ No utilice este aparato en exteriores.
- ⑧ No tienda el cordón debajo de alfombras. No cubra el cordón con mantas, alfombras de corredor u otras alfombras similares. Coloque el cordón lejos de las áreas transitadas y donde no ocasione tropiezos.
- ⑨ Para desconectar la unidad, apague los controles, y luego quite el enchufe del tomacorriente.
- ⑩ No introduzca ni deje que entren cuerpos extraños en los orificios de ventilación o escape, ya que ello puede provocar una descarga eléctrica o un incendio, o bien ocasionar daños al calentador.
- ⑪ Para evitar un posible incendio, no bloquee la entrada ni la salida de aire en ningún momento.
- ⑫ Todos los calentadores contienen piezas calientes que provocan chispas o arcos eléctricos. No lo utilice en zonas en las que se emplee o almacene gasolina, pintura o líquidos inflamables.
- ⑬ No modifique la chimenea. Utilícelo sólo de la forma descrita en este manual. Cualquier otro uso que no haya sido recomendado por el fabricante puede provocar un incendio, una descarga eléctrica o lesiones a las personas.
- ⑭ Para reducir el riesgo de descarga eléctrica, este artefacto tiene un enchufe polarizado (una hoja es más

INSTRUCCIONES IMPORTANTES

ancha que la otra). Este enchufe podrá insertarse en un tomacorriente polarizado en una sola dirección.

Si el enchufe no puede insertarse completamente en el tomacorriente, invierta su posición. Si aún no puede insertarlo, póngase en contacto con un electricista calificado para instalar el tomacorriente adecuado. No cambie el enchufe.

⑮ Siempre enchufe los calentadores de aire directamente a un tomacorriente/enchufe de pared. No utilice nunca un cable de extensión ni una conexión eléctrica reubicable (tomacorriente/barra de alimentación).

⑯ No queme madera ni otros materiales en la chimenea eléctrica.

⑰ No golpee el cristal de la chimenea.

⑱ En caso de que fuera necesario instalar nuevos circuitos o tomacorrientes, acuda siempre a un electricista certificado.

⑲ Siempre use tomacorrientes polarizados y con fusible, correctamente conectados a tierra.

⑳ Desconecte todo el suministro eléctrico antes de realizar cualquier tipo de limpieza, mantenimiento o

reubicación de la unidad.

㉑ Al transportar o almacenar la unidad y el cordón, manténgalos en un lugar seco y libre de vibraciones excesivas, y almacénelos de manera tal que se eviten daños.

 **ADVERTENCIA:** El control remoto contiene una batería pequeña. Manténgase alejado de los niños. Si se ingiriesen, consulte con un médico inmediatamente.

 **ADVERTENCIA:** No coloque las baterías al revés, no las cargue, no las incinere ni las mezcle con otro tipo de baterías ni con baterías usadas previamente, ya que podrían explotar o tener fugas, ocasionando lesiones.

! NOTA: Los cambios o las modificaciones que no hayan sido expresamente aprobados por el responsable del cumplimiento, podrían anular la autorización que el usuario tiene para utilizar dicha unidad.

 **PRECAUCIÓN:** Conecte este cassette en un tomacorriente que tenga una conexión a tierra apropiada. Consulte las instrucciones para conectar a tierra.



PRECAUCIÓN
RIESGO DE DESCARGA ELÉCTRICA - NO ABRIR
NO CONTIENE PARTES QUE EL USUARIO
PUEDA REPARAR



GUARDE ESTAS INSTRUCCIONES

Instalación de la chimenea

⚠ ADVERTENCIA: Asegúrese de que el cable eléctrico no esté instalado de manera que quede pinzado o aplastado contra un borde filoso, y asegúrese también de que esté bien guardado o sujeto para evitar tropiezos o enganchones y reducir así el riesgo de incendio, descarga eléctrica o lesiones a las personas.

⚠ ADVERTENCIA: La construcción y el cableado eléctrico del tomacorriente deben cumplir con las ordenanzas municipales de construcción y con las demás reglamentaciones aplicables para reducir el riesgo de incendio, descarga eléctrica y lesiones.

⚠ ADVERTENCIA: No intente conectar circuitos ni tomacorrientes nuevos. Para reducir el riesgo de incendio, descarga eléctrica o lesiones físicas, acuda siempre a un electricista certificado.

⚠ ADVERTENCIA: Para reducir el riesgo de incendios, no almacene o utilice gasolina o cualquier otro vapor o líquido inflamable cerca del calentador.

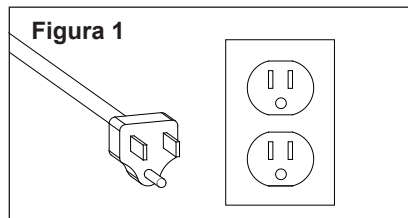

Para conectar a tierra

Este producto tiene que conectarse a tierra. Si el producto no está funcionando bien o está averiado, el conectarlo a tierra proporciona una ruta de menor resistencia para que reduzca la corriente eléctrica y así disminuir el riesgo de sufrir una descarga eléctrica. Este producto incluye un cable con un conductor y un enchufe de conexión a tierra. El enchufe debe conectarse a una entrada debidamente instalada y conectada a tierra de acuerdo con los códigos y las ordenanzas locales.

⚠ PELIGRO: Si la conexión del conductor a tierra del equipo no es la correcta corre el riesgo de sufrir una descarga eléctrica. Consulte con un electricista calificado o un técnico de servicio si no está seguro de que la conexión a tierra de este producto sea la correcta. No modifique el enchufe proporcionado del producto, si no cabe en el tomacorriente, un electricista calificado deberá instalar el tomacorriente apropiado.

Este producto está diseñado para utilizar un circuito nominal de 120v y tiene un enchufe a tierra como el que se muestra en la Figura 1. Asegúrese de que el producto esté conectado a un tomacorriente que tenga la misma configuración que el enchufe. No use ningún adaptador para este producto.

⚠ PRECAUCIÓN: Permita que el

Instalación de la chimenea

aire circule en la parte inferior de las partes móviles de la chimenea gracias a las cuatro patas de fieltro incluidas.

No instale las partes móviles de su chimenea directamente sobre la alfombra o sobre superficies similares que puedan evitar la circulación del aire.

⚠ PRECAUCIÓN: Si desea instalar su chimenea sobre una alfombra, coloque una superficie de una sola pieza, sólida y plana bajo la chimenea. Verifique que todas las patas estén bien apoyadas sobre la superficie.

! NOTA: Las dimensiones de la unidad son:

	Anchura	Peso	Profundidad
PF2325	24.1pu. (612mm)	18.1pu. (459mm)	8.9pu. (225mm)
PF3033	31.3pu. (796mm)	22.5pu. (573mm)	8.9pu. (226mm)

Instalación de la repisa de chimenea

Instale la chimenea en la repisa (consulte las instrucciones para montar la repisa).

! IMPORTANTE: Instale el manto de tal forma que exista un espacio de $\frac{3}{8}$ pulgada (10 mm) de la pared para que el aire pueda fluir adecuadamente.

! IMPORTANTE: Si no usa un manto Dimplex, el calentador de aire debe instalarse en un recinto con las

siguientes dimensiones internas/de abertura mínimas (Figura 2).

Construcción del manto personalizado

1. Enmarque una abertura de, vea las dimensiones en la figura 2.

! NOTA: En instalaciones elevadas, la esquina inferior y $\frac{1}{2}$ pulgada (13 mm) hacia arriba de cualquier lado, será fácilmente visible después de la instalación (figura 2). El acabado de esta área debe ser atractivo

Figura 2

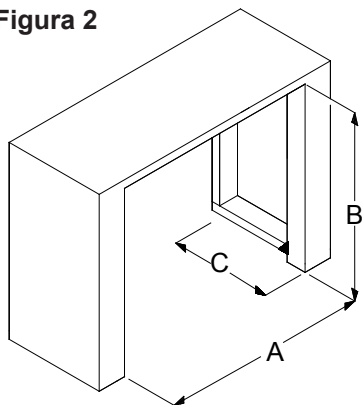

	A	B	C
PF2325	25.0pu. (635mm)	18.5pu. (470mm)	10.0pu. (254mm)
PF3033	32.1pu. (816mm)	22.8pu. (579mm)	10.0pu. (254mm)

! NOTA: Asegúrese de instalar la chimenea de tal forma que existan 35 pulgadas² (226 cm²) para la entrada constante del aire, en la parte trasera de la unidad.

Instalación de la chimenea

visualmente y no debe de obstruir el flujo del aire de la unidad.

Opción no.1 El cable de alimentación puede pasar por detrás del adorno y a lo largo de la pared hasta una toma de corriente situada cerca del calentador de aire.

Opción no.2 Puede instalar una toma de corriente dentro de la nueva construcción del manto. Enchufe la unidad a un tomacorriente de 15 amperios y 120 voltios.

! NOTA: Se requiere un circuito de 15 amperios y 120 voltios. Es preferible disponer de un circuito exclusivo, pero no es esencial en todos los casos. Si después de instalar el calentador, el disyuntor salta o el fusible se funde con cierta frecuencia durante el funcionamiento del calentador, podría necesitar un circuito exclusivo. Si conecta otros aparatos al mismo circuito, podrían sobrepasar la capacidad nominal de corriente del disyuntor.

Instalación en el baño

Debe proteger la cámara de combustión a través de un circuito o un receptáculo con interruptor por fallo a tierra. Si usa un receptáculo, éste debe estar a la mano.

Esta unidad no es impermeable y debe instalarse de manera que no entre en contacto con agua para evitar descargas eléctricas. Debe ins-

talar la unidad lejos de regaderas, tinas, etc. Nunca coloque la chimenea en sitios donde pueda caer en una bañera o en recipientes con agua.

Instalación de medios

Según el modelo, los medios pueden estar preinstalados en la unidad, embalados por separado o embalados por separado.

Medios instalados

- No se requieren pasos adicionales.

Medios embalados por separado

1. Retire el vidrio delantero quitando los dos ganchos de los 2 soportes que se encuentran en la cámara de combustión.
2. Coloque los grandes medios de comunicación en la bandeja de medios, en el centro en la parte posterior (para un efecto óptimo medios) y verter cuidadosamente y distribuir los medios más pequeños en la bandeja de los medios de comunicación de manera uniforme.
3. Vuelva a colocar el vidrio delantero.

✂ Instalación de la chimenea

Figura 3



Diagrama del cableado



Funcionamiento

Funcionamiento general

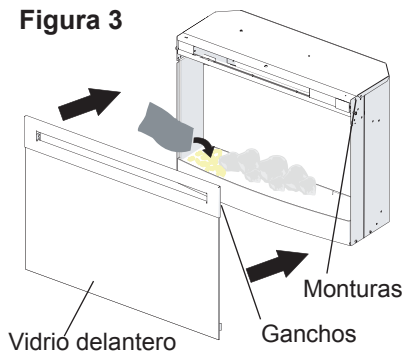
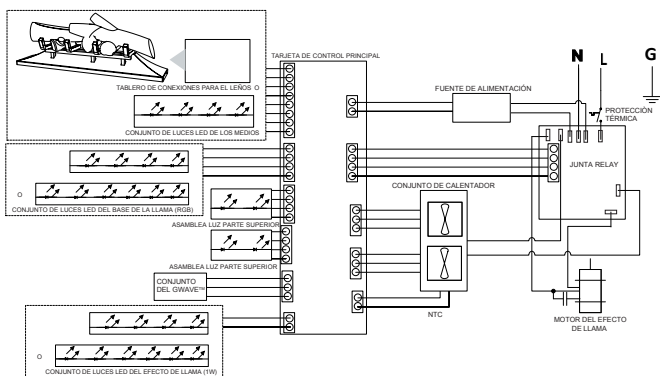
⚠️ ADVERTENCIA: Debe instalar la cámara de combustión eléctrica de manera adecuada antes de utilizarla. Esta caja de fuego funciona con la tecnología ComfortSaver™, que ajusta automáticamente la velocidad del ventilador y la potencia del calentador para que coincida con seguridad y precisión los requisitos de la sala en función de la configuración del termostato. El calentador opera de tal manera que cuando la habitación alcanza la temperatura establecida, el ventilador y calentador seguirán operando a un nivel bajo para mantener la temperatura deseada de la habitación. Si la temperatura de la sala aumenta de manera significativa, es decir, el sol entra por una ventana o un horno de centro se enciende el calentador y el ventilador se apagará y volverá a encender periódicamente para hacer circular el aire alrededor de la unidad, hasta que baje la temperatura ambiente y requiere la calentador para estar constantemente en funcionamiento.

! NOTA: La unidad está diseñada para que el ventilador opere continuamente mientras que el calentador está encendido.

! NOTA: El elemento conserva el calor después de apagarlo, a continuación comienza un periodo de enfriado de **1 minuto** antes de que el ventilador se apague por completo.

Controles de gWave™

La chimenea se puede encender simplemente con pasar la mano frente a la unidad (una descripción más detallada se encuentra a continuación con las opciones de las funciones individuales). Puede activar la unidad y varias otras funciones sólo con agitar su mano verticalmente a una distancia de aproximadamente 4 pulgadas (102 mm) del frente de le sensor gWave™ ubicados en la esquina superior derecha de la unidad, esto se indica con una luz LED color verde.

Hay un botón de encendido/apagado para movimientos, localizado bajo la luz indicadora LED, el cual puede usarse para encender y apagar esta función. Se recomienda usar la punta de un clip para presionar el botón que se encuentra dentro del pequeño orificio. Cuando los controles estén apagados gWave™ la luz verde parpadeará 4 veces antes de apagarlo y seguirá siendo sólido verde gWave™ Cuando los controles están activos.

! NOTA: La unidad está programada para integrar un modo de demostración y así exhibir todas las funciones de la unidad en un periodo de 95 segundos. Para activarlo mantenga su mano frente a le sensor gWave™ durante 7 segundos. Una vez que la unidad haya pasado por el modo de demostración una vez, éste regresará a la función previa.

Funcionamiento

Figura 4

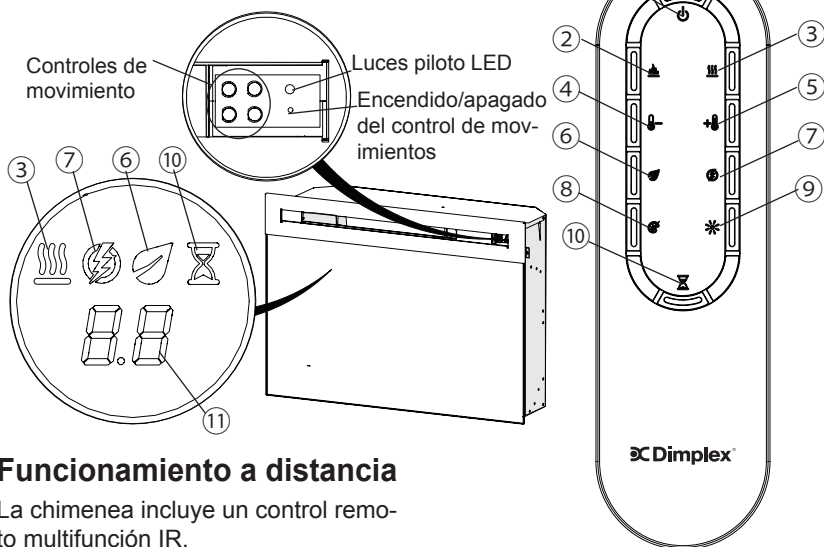

Funcionamiento a distancia

La chimenea incluye un control remoto multifunción IR.

! NOTA: El control remoto debe estar orientado hacia el frente de la unidad para funcionar correctamente.

Controles

- 1. Botón del modo de espera:**
Enciende o apaga la unidad.
→ Se activa al presionar el botón correspondiente en el control remoto o agitando la mano frente a la gWave™. Agite la mano hacia arriba para encender la unidad y hacia abajo para apagarla.
 - La unidad se encenderá con las mismas funciones que se habían configurado antes de que se

apagará y la temperatura de admisión se indicará en la Floating Display™.

- 2. Encendido/apagado de la llama:**
Enciende o apaga el efecto de llama.
→ Se activa al presionar el botón correspondiente en el control remoto o agitando la mano frente a la gWave™.
 - Cuando está encendido el efecto

Funcionamiento

de llama se encuentra visible en la unidad.

3. **Calor encendido/apagado:**

Enciende o apaga el efecto de calor.

→ Se activa al presionar el botón correspondiente en el control remoto o al mantener la mano frente a le gWave™ por 3 segundos.

• Para indicar que el calentador está encendido o apagado, se iluminarán en la Floating Display™ el ícono y la temperatura de admisión.

! NOTA: La calefacción puede funcionar cuando la llama no es visible. En este caso, el icono se mantendrá en la Floating Display™ hasta que el calentador se apaga o las llamas se vuelve a encender.

4. **Disminución de la temperatura:** Disminuye la difusión de calor.

→ Se ajusta al presionar repetidamente el botón correspondiente en el control remoto.*

• La temperatura establecida disminuirá en la Floating Display™ y la velocidad del ventilador será más lenta para reducir la cantidad de calor proyectada en la habitación.**



5. **Aumento de la temperatura:** Aumenta la difusión de calor.

→ Se ajusta al presionar repetidamente el botón correspondiente en el control remoto.*

• La temperatura establecida aumentará en la Floating Display™ y la velocidad del ventilador será más rápida para aumentar la cantidad de calor proyectada en la habitación.

* Cuando presione el botón por primera vez, la temperatura actual aparecerá en la pantalla durante 5 segundos.

** La temperatura puede ajustarse de 5°C a 30°C (41°F a 86°F).

! NOTA: Pulsando y manteniendo pulsado el , pulsando a continuación , va a cambiar entre °C y °F.

6. **Eco:** Funciona el calefactor en un rango de potencia reducida cuando se activa.

→ Se ajusta al presionar el botón correspondiente en el control remoto cuando el calentador está encendido.

• Para indicar que el calentador está encendido o apagado, se iluminarán en la Floating Display™ el ícono y la temperatura de admisión además, la velocidad del ventilador disminuirá proporcionalmente.

7. **Refuerzo (Boost) :** Enciende/apaga la función de refuerzo del

Funcionamiento

calentador. Ejecuta la unidad a la potencia nominal completa.

→ Se activa y ajusta al presionar repetidamente el botón correspondiente en el control remoto.



- La unidad funcionará a la temperatura más alta durante un tiempo predeterminado para calentar la habitación rápidamente. El refuerzo puede ajustarse para que funcione durante un máximo de 20 minutos, con aumentos de 5 minutos.



8. **Multi-Fire XD™**: La unidad contiene varias combinaciones de colores de luz ambiental.



→ Se ajusta al presionar repetidamente el botón correspondiente en el control remoto.

- Varía entre los diferentes tipos de efectos de luz de la unidad, incluye varias combinaciones de colores de la luz superior, luz de llama y la luz de los medios (si aplica).

! NOTA: La última opción es una configuración de color personalizada ("P"), en la cual, puede ajustar la luz de la unidad a cualquier tono de cualquier color con los botones en el control remoto. La configuración inicial es sin luz (R=0, V=0, A=0) y se puede ajustar mientras que la pantalla esté parpadeando, si presiona los siguientes botones para ajustar los tonos.

- Tonos rojos: para aumentar  y  para disminuir.

- Tonos verdes: para aumentar  y  para disminuir.

- Tonos azules: para aumentar  y  para disminuir.

! NOTA: Hay 25 configuraciones diferentes para cada color.

9. **Brillo**: Cambie el brillo de las luces en la unidad.

→ Se ajusta al presionar repetidamente el botón correspondiente en el control remoto.

- Indicado por el segundo dígito de la Floating Display™ cambia para mostrar: "A" (alto), "b" (bajo), "C" (alto con centelleo de los medios) y "d" (bajo con centelleo de los medios).

! NOTA: El parpadeo de Medios no es una opción en los niveles Multi-Fire XD™ 5, 6 o P.

10. **El temporizador de apagado automático**:

puede configurarse para que la unidad se apague automáticamente después de un tiempo preestablecido (de 30 minutos (0.5h) a 8 horas, en incrementos de ½ hora).

→ Se activa y ajusta al presionar repetidamente el botón correspondiente en el control remoto.

- La Floating Display™ indicará 30 minutos (0.5horas) que

Funcionamiento



puede cambiar hasta 8 horas. La chimenea se apagará automáticamente cuando el temporizador de suspensión llegue a cero minutos. El temporizador de apagado automático puede cancelarse en cualquier momento presionando repetidamente el botón del temporizador de apagado automático hasta que dicho temporizador la pantalla desaparecerá.

11. Pantalla numérica

→ Pantalla por defecto será la toma de aire del calentador o la configuración de la temperatura (por ejemplo Multi-Fire XD™, brillo, etc).

Para desactivar el calentador

Si lo desea, dependiendo de la temporada, puede desactivar el calentador. La unidad funcionará de la misma manera, con un recordatorio de los controles.

Al presionar  luego  activará o desactivará el calentador. Si el calentador está en modo apagado la configuración de temperatura en no muestre nada en la pantalla ("--").

! NOTA: El calentador no funciona ni con los controles manuales.

Reajuste del interruptor de corte de la temperatura

En caso de un sobrecalentamiento del calentador, un interruptor automático de corte apagará la chimenea,

que no volverá a encenderse hasta que no se restablezca el interruptor. Para reconfigurarlo, desconecte la unidad y espere 15 minutos antes de volver a conectarlo.

Una vez que se restablece la alimentación de la unidad comenzará a restablecer a sí mismo. Durante este proceso, usted oírá varios pitidos y la pantalla se puede activar y desactivar.

⚠ PRECAUCIÓN: Si es necesario restablecer el calentador continuamente, desconecte el suministro eléctrico y llame a servicio al cliente de Dimplex al 1-888-DIMPLEX (1-888-346-7539).

Reemplazo de la batería

(Figura 4)

Para sustituir la batería:

1. Deslice la tapa del compartimento de la pila en la parte posterior del mando a distancia.
2. Instale una batería de 3 voltios (CR 2032) en el compartimento de la batería.
3. Cierre la cubierta de la batería.



Es necesario reciclar la batería o desecharla correctamente. Consulte con las autoridades locales o con un minorista para obtener información sobre el reciclaje en su área.



Mantenimiento

⚠️ ADVERTENCIA: Para reducir el riesgo de incendio, descarga eléctrica o lesiones físicas, desconecte el suministro eléctrico antes de intentar cualquier tipo de mantenimiento o limpieza.

⚠️ PRECAUCIÓN: Espere el suficiente para que el elemento y la caja se enfrien antes de limpiar la unidad.

Se aconseja inspeccionar el calentador de manera regular, para limpiar el ventilador de escape y la rejilla de la entrada del aire para asegurar un rendimiento óptimo. Para limpiar la rejilla aspire todo el polvo y tierra.

Limpieza del vidrio

El vidrio delantero se limpia en la fábrica durante el procedimiento de ensamblaje. Durante el envío, la instalación, la manipulación, es posible que el vidrio recoja partículas de polvo, las cuales pueden eliminarse limpiándolo delicadamente con un paño limpio y seco.

Para eliminar las huellas dactilares u otras marcas, el cristal puede limpiarse con un paño húmedo. El vidrio deberá secarse completamente con un paño sin pelusa para evitar manchas de agua. Para evitar rayones, no use limpiadores abrasivos ni vaporice líquidos en la superficie de vidrio.

Limpieza de las superficies de la chimenea

Para eliminar las huellas dactilares u otras marcas, el vidrio puede limpiarse con un paño húmedo y un detergente suave. La superficie deberá secarse completamente con un paño sin pelusa para evitar manchas de agua.

Servicio técnico

Con excepción de los procedimientos de instalación y limpieza descritos en este manual, un representante autorizado de servicio técnico deberá realizar cualquier otro tipo de servicio.

Productos sobre los que se aplica esta garantía limitada

Esta garantía limitada cubre los modelos siguientes de su nueva chimenea eléctrica Dimplex, 690932XXXX y las repisas y adornos nuevos de la chimenea Dimplex. Esta garantía limitada se aplica sólo a las compras realizadas en cualquier provincia de Canadá, excepto en el Territorio de Yukón, Nunavut, o los Territorios del noroeste, o en cualquiera de los 50 estados de los Estados Unidos de América (incluido el Distrito de Columbia), excepto Hawái y Alaska. Esta garantía limitada se aplica al comprador original del producto únicamente y no es transferible.

Productos excluidos de esta garantía limitada

No están cubiertos por esta garantía limitada los productos comprados en el Territorio de Yukón, Nunavut, Territorios del Noroeste, Hawái ni Alaska. Los productos adquiridos en estos Estados, provincias o territorios se venden TAL CUAL, sin garantía ni condición de ningún tipo (que incluye, sin limitación, cualquier garantía implícita o condiciones de comerciabilidad o adecuación a un fin particular), y el riesgo total respecto de la calidad y del rendimiento de los productos recae en el comprador; y en el caso de un defecto, el comprador asume todo el costo de cualquier servicio técnico o reparación necesarios.

Lo que cubre la garantía y hasta cuándo

Los productos amparados por esta garantía limitada, salvo los elementos que rodean la chimenea (dinteles) y sus rebordes, se han ensayado e inspeccionado antes de su envío y, de acuerdo con las cláusulas de esta garantía, Dimplex

garantiza que tales productos están libres de defectos de materiales y de fabricación durante un periodo de 1 año a contar desde la fecha de primera compra de dichos productos.

El periodo de garantía limitada por 1 año se aplica también a cualquier garantía implícita que pueda existir de acuerdo con la legislación vigente aplicable. Algunas jurisdicciones no permiten limitaciones sobre la duración de la garantía implícita, por ello, la limitación antes citada puede que no sea aplicable al comprador.

Lo que esta garantía limitada no ampara

Esta garantía limitada no se aplica a los productos reparados (salvo por Dimplex o sus representantes técnicos autorizados) o modificados de algún modo. Esta garantía limitada no se aplica a los defectos que se produzcan por mal uso, abuso, accidente, negligencia, instalación incorrecta, mantenimiento o manejo inadecuados o funcionamiento con una fuente de alimentación incorrecta.

Lo que debe hacer para solicitar el servicio en virtud de esta garantía limitada

Los defectos deben ser declarados al Servicio Técnico de Dimplex comunicándose con Dimplex al 1-888-DIMPLEX (1-888-346-7539), o a 1367 Industrial Road, Cambridge Ontario, Canadá N1R 7G8. Tenga a mano el comprobante de compra y los números de serie, y catálogo/modelo cuando llame. El servicio bajo la garantía limitada exige que se disponga del comprobante de compra del producto.

Lo que hará Dimplex en el caso de defecto

En el caso de que, durante el periodo de 1 año de garantía limitada, se demostrase que una pieza o un producto amparado

Garantía

por esta garantía limitada tiene defectos de material o de fabricación, usted dispondrá de los siguientes derechos:

- Dimplex elegirá, a su exclusivo criterio, si repara o reemplaza el producto o la pieza defectuosos sin cargo. Si Dimplex no pudiera reparar o reemplazar el producto o la pieza, o si la reparación o el reemplazo no es comercialmente práctico o no se puede completar en forma oportuna, Dimplex puede determinar que, en lugar de reparar o reemplazar el producto, reintegrara al comprador el precio de compra de dicho producto o dicha pieza.
- El servicio bajo la garantía limitada será realizado únicamente por distribuidores o agentes de servicio de Dimplex autorizados para proporcionar servicios bajo la garantía limitada.
- Dimplex no se responsabiliza ni tampoco los términos de esta garantía limitada no incluirán los gastos en que se incurra para la instalación o el retiro del producto o la pieza (o cualquier producto o pieza de reemplazo) ni de los costos de mano de obra o transporte. Tales costes corren a cuenta del comprador.

De lo que tampoco son responsables ni Dimplex ni los distribuidores ni los técnicos de mantenimiento:

EN NINGÚN CASO SERÁN RESPONSABLES DIMPLEX NI SUS DIRECTIVOS, NI RESPONSABLES, NI AGENTES FRENTE AL COMPRADOR O TERCEROS DE CUALQUIER TIPO, BIEN SE CONTEMPLE CONTRACTUALMENTE, EXTRA CONTRACTUALMENTE, O CON CUALQUIER OTRO CONCEPTO,

DE CUALQUIER PÉRDIDA, COSTO O DAÑO INDIRECTO, ESPECIAL, PUNITIVO, EJEMPLARIZANTE, MEDIATO O INCIDENTAL, QUE SE PRODUZCA O ESTÉ RELACIONADO CON LA VENTA, MANTENIMIENTO, USO O IMPOSIBILIDAD DE USAR EL PRODUCTO, INCLUSO SI DIMPLEX O SUS DIRECTIVOS, RESPONSABLES, O AGENTES HAN SIDO AVISADOS DE LA POSIBILIDAD DE QUE SE PRODUZCAN DICHOS DAÑOS, PÉRDIDAS O COSTOS, O SI TALES DAÑOS, PÉRDIDAS O COSTOS SON PREVISIBLES. EN NINGÚN CASO SERÁN RESPONSABLES DIMPLEX NI SUS DIRECTIVOS, RESPONSABLES O AGENTES DE CUALQUIER DAÑO, PÉRDIDA O COSTO DIRECTO QUE SUPERE EL PRECIO DE COMPRA DEL PRODUCTO.

ALGUNAS JURISDICCIONES NO PERMITEN LA EXCLUSIÓN O LIMITACIÓN DE DAÑOS INCIDENTALES O MEDIATOS; POR ELLO PUEDE QUE NO SEA APLICABLE AL COMPRADOR LA LIMITACIÓN O EXCLUSIÓN ANTERIOR.

Cómo se aplican las legislaciones provincial y estatal

Esta garantía limitada le proporciona derechos legales específicos y puede que usted tenga también otros derechos que varían de una jurisdicción a otra. A la venta de los productos amparados por esta garantía limitada no le serán de aplicación las cláusulas de la Convención de las Naciones Unidas sobre Contratos de Venta de Mercancías.



Piezas de remplazo

Motor del efecto de llama	2000480100RP
Conjunto de calentador (con les protecci3n t3rmica)	2203650100RP
Juego de cables	4100190400RP
Control remoto.	3001250100RP
Tarjeta de control principal con la Floating Display™	3001530100RP
Conjunto del gWave™	3001620100RP
Junta Relay	3001540100RP
Fuente de alimentaci3n	2100250300RP
Tablero de conexiones para el leños	3001600100RP
Asamblea luz parte superior	3001290100RP

Conjunto de leños		
Bandeja para medios (plana)		
Vidrio delantero (plana)		
Bandeja para medios (curva)		
Vidrio delantero (curvo)		
Cristal parcialmente reflejante		
Paneles de ladrillo		
Ensamblaje del efecto de llama.		
Conjunto de luces LED de los medios.		
Conjunto de luces LED para las brasas		
Conjunto de luces LED del efecto de llama (1W)		
Conjunto de luces LED del base de la llama (RGB).		

	PF23	PF33
	0441690200RP	0441540200RP
	0441580100RP	0441580200RP
	1026770400RP	1026770600RP
	0441580300RP	N/A
	1026770700RP	N/A
	5902750100RP	5902750400RP
	0441600100RP	0441600300RP
	5902830100RP	5902830200RP
	3001330700RP	3001330600RP
	3001300100RP	3001300200RP
	3001310100RP	3001310300RP
	3001330200RP	3001330400RP



Dimplex North America Limited

1367 Industrial Road
Cambridge ON
Canada N1R 7G8

© 2015 Dimplex North America Limited